

ОГЛАВЛЕНИЕ

2	Введение
3	Общие сведения
4	Гарантия
5	Меры безопасности
7	Технические характеристики
8	Установка и подготовка к эксплуатации
11	Описание команд
12	Назначение кнопок
15	Контейнер для моющих средств
16	Выбор программ
17	Тип белья
18	Таблица программ стирки
20	Стирка
21	Пример использования
23	Сушка белья
27	Таблица сушки
28	Автоматический цикл стирки и сушки
29	Чистка и уход за машиной
31	Возможные неисправности

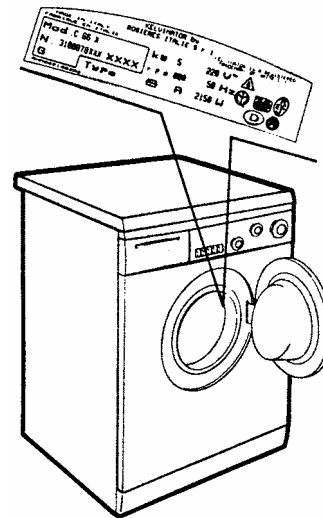
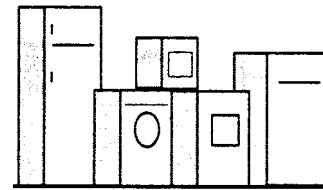
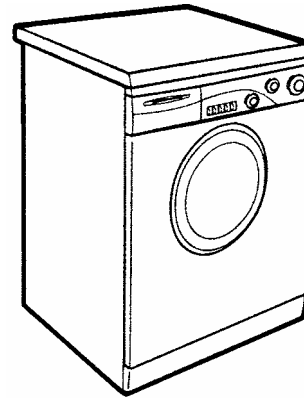

ПОЗДРАВЛЯЕМ!

Приобретя эту стиральную машину **Канди**, Вы решили не идти на компромисс: Вы пожелали лучшее.

Фирма **Канди** рада предложить Вам эту новую стиральную машину - плод многолетних научно-исследовательских работ и приобретенного на рынке в тесном контакте с потребителем опыта.

Вы выбрали качество, долговечность и широкие возможности, которые Вам предоставляет эта стиральная машина.

Кроме того, **Канди** предлагает Вам широкую гамму электробытовой техники: стиральные машины, посудомоечные машины, стиральные машины с сушкой, кухонные плиты, микроволновые печи, духовки, плоские сплошные жарочные плиты, холодильники, морозильники.

Спросите у Вашего продавца полный каталог продукции фирмы **Канди**.

Просим Вас внимательно ознакомиться с предупреждениями, содержащимися в этой книжке, которые дадут Вам важные сведения, касающиеся безопасности, установки, эксплуатации и обслуживания, некоторые полезные советы по лучшему использованию машины.

Бережно храните эту книжку инструкций для последующих консультаций.

При общении с фирмой **Канди** или с ее специалистами по техническому обслуживанию постоянно ссылайтесь на модель и номер **G** (если таковой имеется). Практически, ссылайтесь на все, что содержится в табличке.

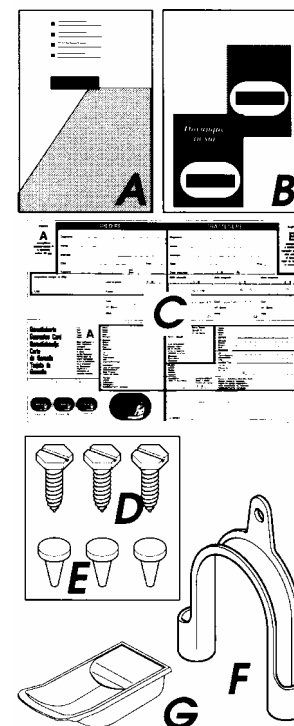
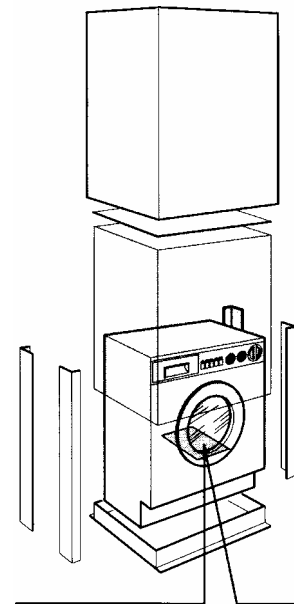

ОБЩИЕ СВЕДЕНИЯ

При покупке убедитесь, чтобы с машиной были:

- A) инструкция по эксплуатации на русском языке;
- B) адреса служб технического обслуживания;
- C) сертификат гарантии;
- D) винты крепления задней стенки;
- E) заглушки;
- F) жесткое устройство для загиба сливной трубы;
- G) ванночка для моющих жидкостей.

ХРАНИТЕ ИХ.

Проверьте отсутствие повреждений машины при транспортировке. При наличии повреждений обратитесь в центр техобслуживания **Канди**.

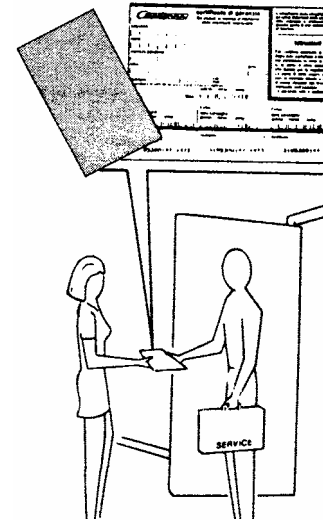
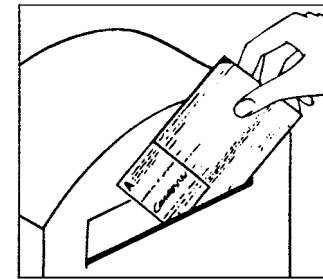
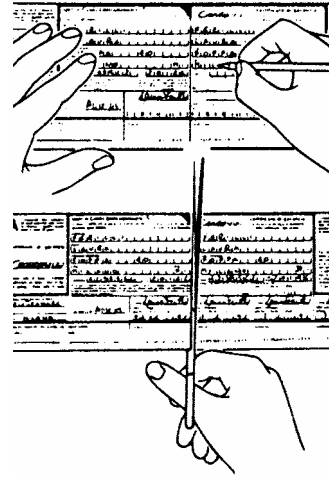

ГАРАНТИЯ

Стиральная машина снабжена гарантийным сертификатом, который позволяет Вам пользоваться услугами технического сервиса, за исключением оплаты за вызов, в течение 1 года со дня покупки.

Не забудьте отправить часть А гарантийного сертификата для необходимой регистрации в течение 10 дней со дня покупки.

Часть В гарантийного сертификата должна храниться у Вас и быть заполнена соответствующим образом для предъявления вместе с чеком или квитанцией, выданной продавцом, службе технического обслуживания при необходимости произвести ремонт.

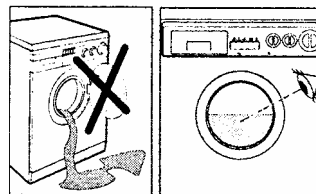
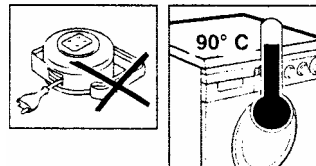
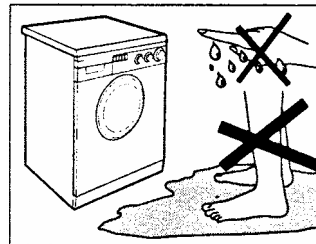
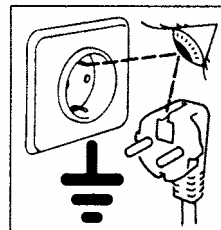
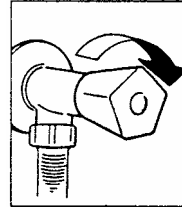
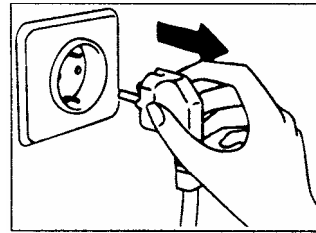

МЕРЫ БЕЗОПАСНОСТИ

Внимание! При любых операциях чистки и технического обслуживания стиральной машины:

- θ отключите стиральную машину от сети и выдерните штепсель из розетки;
- θ перекройте кран подачи воды.

θ **Канди** оснащает все свои машины кабелем с заземлением. Убедитесь в том, что электросеть имеет заземленный провод. В случае его отсутствия необходимо обращаться к квалифицированному персоналу.

θ Аппаратура фирмы **Канди** соответствует нормам ЕЭС №89/336 на электрооборудование;

θ не касайтесь стиральной машины влажными руками и ногами;

θ не работайте со стиральной машиной босиком;

θ не применяйте удлинители во влажных и сырых помещениях (ванная, душевая комната);

Внимание! Температура воды во время стирки может достигать 90°C.

θ прежде чем открыть крышку загрузочного люка, убедитесь в отсутствии воды в барабане;

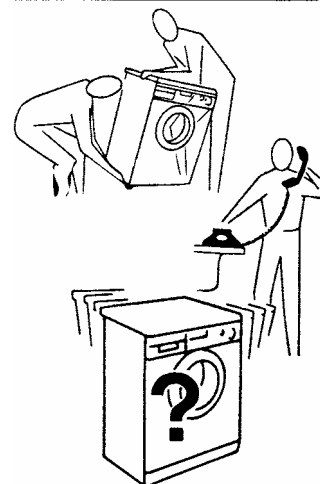
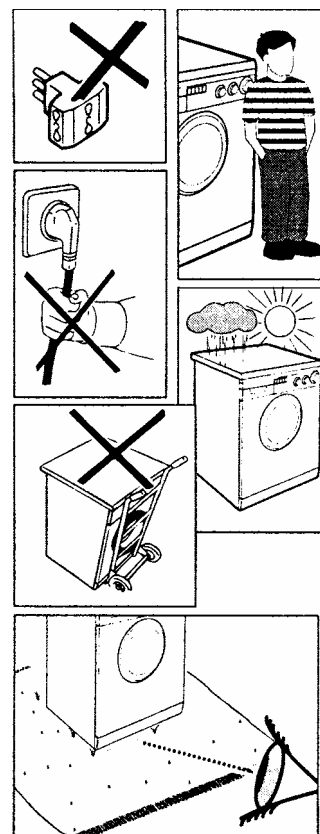

θ не пользуйтесь тройниками и переходниками;

θ не позволяйте детям, инвалидам пользоваться машиной без Вашего наблюдения;

θ не тяните за кабель машины и саму машину для отключения ее от электросети;

θ не оставляйте машину в условиях атмосферных воздействий (дождь, солнце и т.п.);

θ при транспортировке не опирайте машину люком на тележку;

Важно!

В случае установки машины на полу, покрытом ковром или ворсистым покрытием, необходимо обратить внимание на то, чтобы вентиляционные отверстия, расположенные снизу машины, не были закрыты ворсом.

θ поднимайте машину вдвоем, как показано на рисунке;

θ в случае неисправности или плохой работы машины отключите ее, закройте кран подачи воды и не пользуйтесь ею. Для возможного ремонта обращайтесь только в центр техобслуживания **Канди** и требуйте использования оригинальных запчастей.

Несоблюдение этих норм может привести к нарушению безопасности машины.

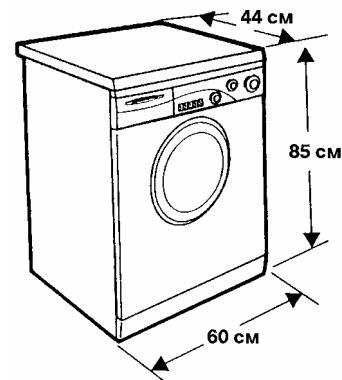

ТЕХНИЧЕСКИЕ ХАРАКТЕРИСТИКИ

		Для стирки	Для сушки
Загрузка сухого белья	кг	5	2,5
Нормальный уровень воды	л	8÷15	
Напряжение в сети	В	220-230	
Потребляемая мощность	Вт	2100	1620
Потребление энергии (программа 1)	кВт/ч	1,75	
Эл. предохранитель	А	10	
Скорость вращения центрифуги	об/мин	800	
Давление в гидравлической системе	Н/см ²	мин. 5	макс. 80

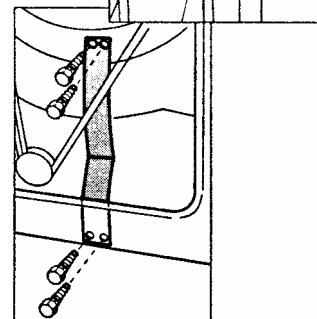
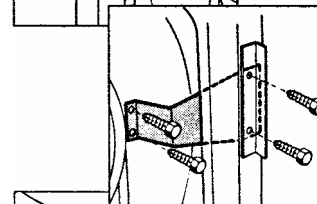
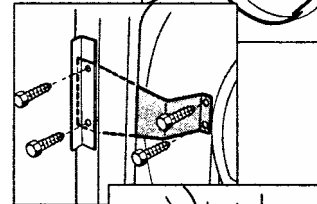
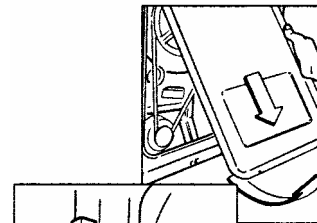
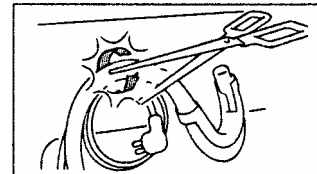
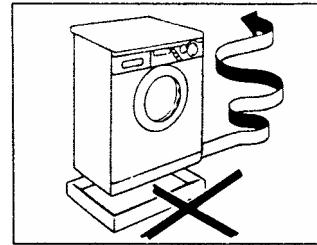

УСТАНОВКА И ПОДГОТОВКА К ЭКСПЛУАТАЦИИ

Поместите машину без основания упаковки неподалеку от места ее эксплуатации.

Снимите ленту, временно крепящую трубки.

Отверните 2 винта и снимите заднюю панель.

Отверните 4 винта левой скобы и снимите ее.

Отверните 4 винта правой скобы и снимите ее.

Отверните 4 винта нижней скобы и снимите ее.

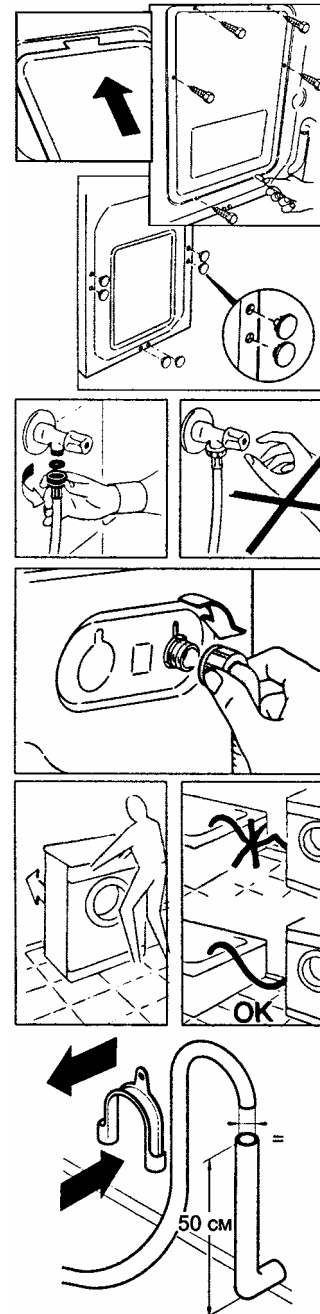

Закройте заднюю панель, вводя ее верхнее крепление в соответствующую зону, заверните 2 винта, отвернутых при снятии стенки, и 4 винта, находящиеся в пакете с книжкой инструкций.

Закройте 6 отверстий прилагаемыми к машине заглушками.

Внимание! Не оставляйте элементы упаковки машины в месте, доступном для детей. Эти элементы являются потенциальным источником опасности.

Присоедините трубу к водопроводному крану и к машине.

Внимание! Не открывайте водопроводный кран.

Придвиньте машину к стене, обращая внимание на то, чтобы отсутствовали перегибы, зажимы труб, закрепите сливную трубу на борту раковины или лучше к канализационной трубе с минимальной высотой над уровнем пола 50 см и диаметром больше диаметра сливной трубки.

В случае необходимости используйте жесткое устройство для сгиба сливной трубы.

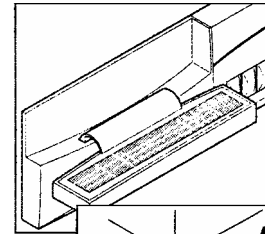

Наклейте самоклеющуюся этикетку на соответствующем языке на откидывающуюся крышку **R** контейнера для моющих средств **A**.

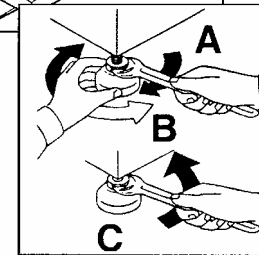

Установите машину по уровню с помощью передних ножек.

A Поверните по часовой стрелке гайку, чтобы разблокировать винт ножки.

B Вращая ножку, поднимите или опустите машину до хорошей ее опоры на пол.

C Заблокируйте винт ножки, затянув гайку против часовой стрелки до упора.

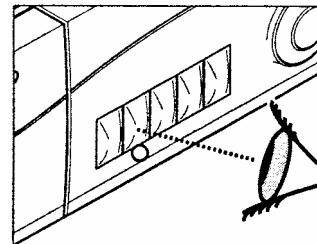

Убедитесь в том, что клавиша “вкл/выкл” **C** не нажата.

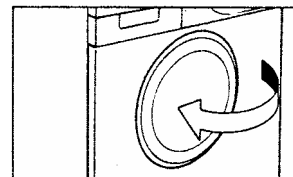

Убедитесь в том, что все ручки находятся в положении **O**, а люк закрыт.

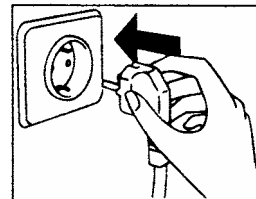

Включите вилку в розетку.

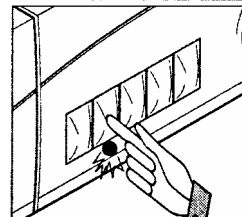

Нажмите на клавишу “вкл/выкл” **C**, при этом загорится индикатор работы **G**. Если индикатор не загорится, ищите неисправность.

ОПИСАНИЕ КОМАНД

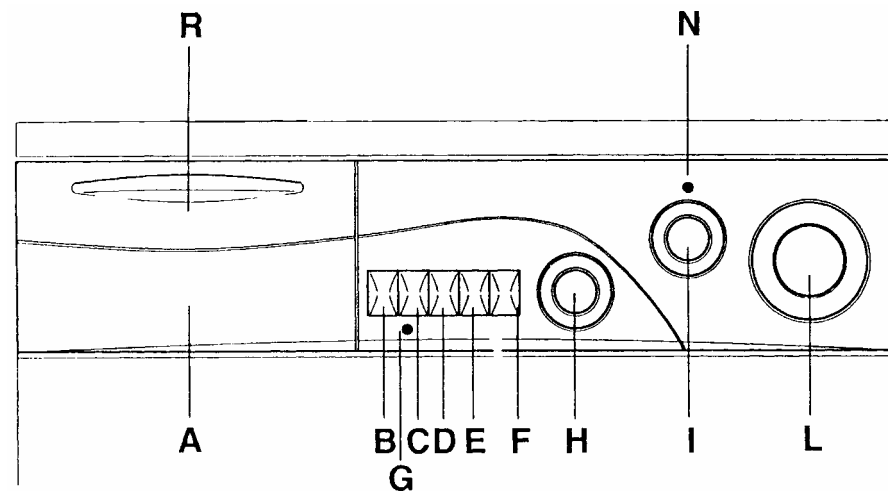

Контейнер для моющих средств	A
Кнопка открывания люка	B
Кнопка "вкл/выкл"	C
Кнопка "экстраполоскание"	D
Кнопка "800/400 об/мин"	E
Кнопка "экстраделикатная стирка"	F
Светящийся индикатор "машина вкл"	G
Ручка регулировки температуры стирки	H
Ручка программ сушки	I
Ручка программ стирки	L
Светящийся индикатор "сушка"	N
Откидывающаяся крышка контейнера для моющих средств	R

НАЗНАЧЕНИЕ КНОПОК

B

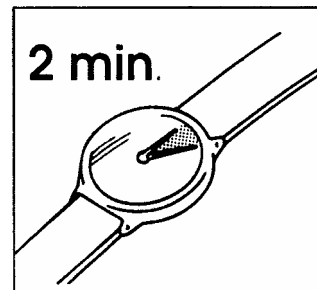

Клавиша открывания загрузочного люка

Внимание! Специальное устройство безопасности не позволяет немедленно открыть люк в конце стирки. В конце фазы отжима центрифугой следует ожидать 2 минуты, прежде чем открывать люк.

C

Клавиша “вкл/выкл”

D



Клавиша "экстраполоскание"

Нажав на эту клавишу, можно увеличить уровень воды при полоскании для лучшего удаления моющих средств из стираемого белья, что особенно важно для людей с чувствительной кожей и страдающих аллергией.

E



Клавиша “800/400 об/мин”

На последней фазе отжима прочных тканей центрифугой отжим осуществляется на двух скоростях: 400 об/мин и 800 об/мин. При 400 об/мин отжим осуществляется 3 минуты. Также 3 минуты длится отжим на повышенной скорости. При нажатии на клавишу “800/400” выключается отжим центрифугой на высоких оборотах центрифуги.

F

Кнопка “экстраделикатная стирка”

При нажатии на эту кнопку число оборотов барабана при стирке снижается с 55 до 35 об/мин. Это позволяет достичь очень мягкого режима стирки, что особенно необходимо для деликатных тканей.

G

Светящийся индикатор “машина вкл”

H

Ручка регулировки температуры стирки

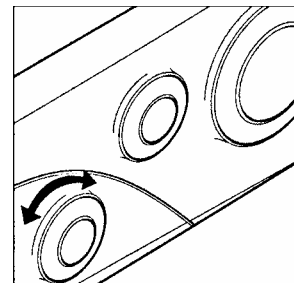

Допускается вращение в обоих направлениях.

Эта машина имеет регулятор температуры воды, выбранной Вами для стирки. Таблица программ стирки указывает максимальную температуру, рекомендуемую для данного вида стирки.

Внимание! Температура, выбираемая Вами, не должна превышать максимальную температуру, рекомендуемую программой стирки.

I

Ручка программ сушки

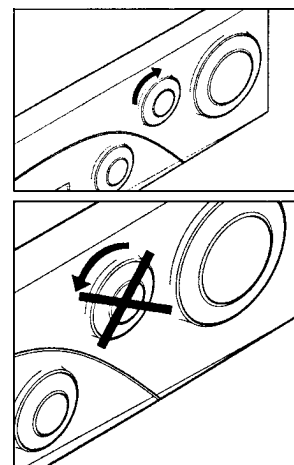

Внимание! Не вращайте ручку против часовой стрелки, а только по часовой стрелке.

Эта ручка позволяет задать желаемое время сушки максимум до 120 мин (знак ✕ означает 10 мин, 2 - 20 мин и т.д.).

Таблица сушки указывает рекомендуемое время сушки для данного типа ткани.

Важно! Можно остановить процесс сушки во время работы машины, для чего достаточно повернуть ручку I по часовой стрелке в зону “охлаждение”, ✕. Дождитесь окончания цикла, откройте люк и разгрузите барабан.

L

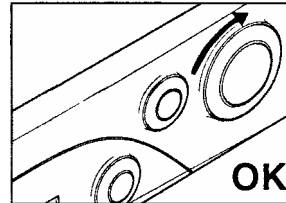
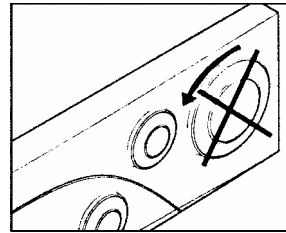

Ручка программ стирки

Внимание! Не вращайте ручку против часовой стрелки, а только по часовой стрелке и не нажимайте клавишу “вкл/выкл” С до выбора и установки программы.

Таблица программ стирки описывает программу стирки на основе выбранных цифры или символа.

N

Светящийся индикатор "сушка"

Загорается, когда машина сушит белье.

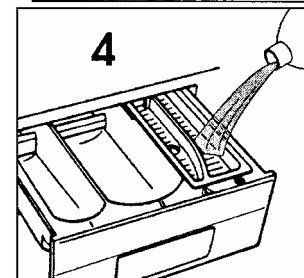
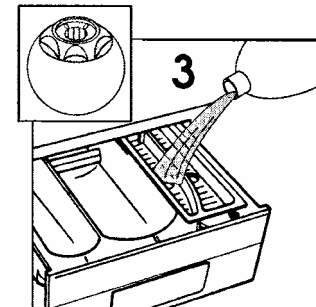
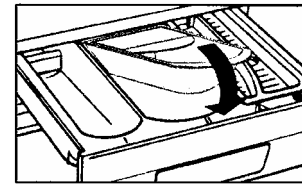
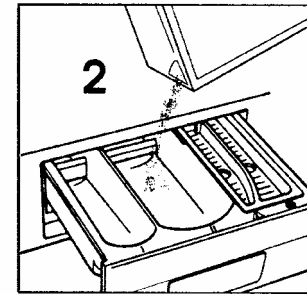
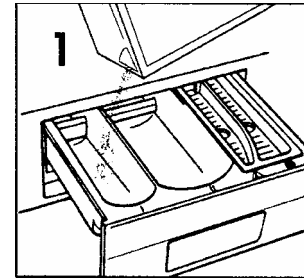

КОНТЕЙНЕР ДЛЯ МОЮЩИХ СРЕДСТВ

Контейнер для моющих средств поделен на четыре отделения.

I отделение служит для порошка предварительной стирки.

II отделение служит для порошка или жидкости нормальной стирки.

При использовании жидкости для стирки необходимо вставить во **II** отделение прилагаемую к машине ванночку.

Внимание! Помните, что некоторые порошки удаляются с трудом. В этом случае рекомендуем использовать специальный контейнер, который помещают с порошком непосредственно в барабан (продается с моющим средством).

III отделение  служит для отбеливателя.

IV отделение  служит для специальных добавок: смягчители, ароматизаторы, синька, крахмал и т.п.

Внимание! В **III** и **IV** отделения заливают только жидкие моющие средства.

ВЫБОР ПРОГРАММ

Для стирки и сушки различных типов тканей разной степени загрязнений машина имеет 3 сектора отличных по типам программ: стирка, температура, длительность (см. таблицу программ).

ETICHETTA		M.A. hr
95°	Molto pesante Lentata, lavaggio a colori solidi e bianchi, asciugatura pari	5
95°	PROGRAMMA RAPIDO Molto pesante Lentata, lavaggio a colori solidi bianchi, asciugatura bianche	
60°	Prevede lavate Manichera colorata, cattive, vestiti magli, lenzuola	
60°	PROGRAMMA RAPIDO Prevede lavate Manichera colorata, cattive, vestiti, magli, lenzuola	
60°	Manichera colorata, mediamente sporca	3.2
40°	Manichera a colore tingente, blue jeans	3
	Maschine organiche Mischmaschine	



1. Прочные ткани.

Программы реализованы для достижения максимальной степени стирки. Они предусматривают полоскания с промежуточными фазами отжима центрифугой, обеспечивая высокую степень полоскания.

Наличие фазы постепенного снижения температуры воды при стирке обеспечивает снижение степени образования замятостей на тканях. Последнее центрифугирование обеспечивает хороший отжим.

2. Смесовые и синтетические ткани.

Предварительная стирка и стирка оптимизированы ритмами вращения барабана, полоскание при высоком уровне воды позволяет осуществлять деликатную обработку и получать хорошие результаты.

3. Деликатные ткани.

Новая концепция стирки - стирка с интервалами - особенно рекомендуется для стирки деликатных тканей - таких, как чистая шерсть. Стирка и полоскание выполняются в большом объеме воды для обеспечения хороших результатов.

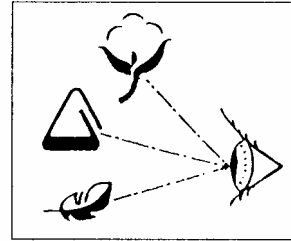

ТИП БЕЛЬЯ

Внимание!

Если необходимо стирать ковры, покрывала или другие тяжелые изделия, то лучше не центрифугировать их. Не следует отжимать изделия, содержащие резину, перо, стеганые изделия или деликатные ткани типа шерсть, шелк. Изделия из шерсти, имеющие соответствующие этикетки, могут стираться в машине, если на этикетках имеются символы и надписи "не образуют фетровой поверхности", "могут стираться в машине".

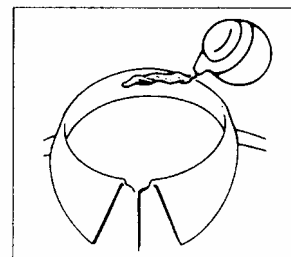
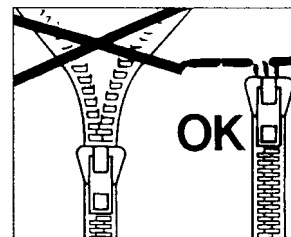
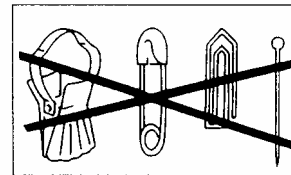

Внимание! Во время сортировки изделий убедитесь, что:

- θ в изделиях, подлежащих стирке, отсутствуют металлические предметы (например: скрепки, булавки, шпильки, монеты и т.п.);
- θ застегнуты пододеяльники, молнии, крючки, завязки и завязаны длинные ленты одежды;
- θ спороты с занавесок ролики;
- θ соблюдаются рекомендации на этикетках.
- θ если во время сортировки обнаруживаются сильные загрязнения в виде пятен, растворите их специальной пастой для стирки.

ТАБЛИЦА ПРОГРАММ СТИРКИ











 ПРОЧНЫЕ ТКАНИ		Программа стирки для:	Макс. загрузка, кг	Программа	Температура	Загрузка моющих средств			
Ткань, символ на этикетке	Символ на этикетке					I	II		
Хлопок, лен		Интенсивная пр-ма Очень грязное белье Белое и цветное нелиняющее белье (простыни, скатерти, белье)	5	1 ¹⁾	90°		λ	λ	λ
		Экономичная пр-ма Белое и цветное нелиняющее белье (простыни, скатерти, белье)	5	1 ¹⁾	60°		λ	λ	λ
		Цветное линяющее белье Цветные рубашки, белье	5	1 ¹⁾	40°		λ		λ
Хлопок, смесовые прочные ткани		Нормально грязное белье Цветные рубашки, белье	5	2	30°/60°		λ	λ	λ
Хлопок, смесовые ткани		Ускоренная пр-ма Цветное линяющее белье, джинсы	3,5	3	30°/40°		λ		λ
Хлопок		Энергичное полоскание Смягчающие и ароматические добавки	5	4	-				λ
Хлопок, лен		Энергичный отжим	5	5	-				

Примите во внимание!

В случае стирки сильно загрязненного белья рекомендуется снизить загрузку до 3 кг сухого белья.

На программах, отмеченных в таблице, можно автоматически отбеливать белье, налив отбеливатель в отделение .

¹⁾ Программы соответствуют “СЕНЕЛЕК” Директиве HD 377.

 СМЕСОВЫЕ И СИНТЕТИЧЕСКИЕ ТКАНИ									
Ткань, символ на этикетке	Программа стирки для:	Макс. загрузка, кг	Программа	Температура	Загрузка моющих средств				
					I	II			
Смесовые, прочные ткани	 Очень грязное белье Рубашки, постельное белье, белье	2	6 ¹⁾	60°		λ			λ
Хлопок, смесовые, синтетика	   Универсальная программа Все типы слегка загрязненного белья	2	6 ¹⁾	30°/50°		λ			λ
Синтетич. ткани (нейлон, перлон)	 Ускоренная программа Рубашки, блузки, устойчивые цвета	2	7	40°		λ			λ
Смесовые, деликатные	Деликатное полоскание, смягчающие и ароматич. добавки	2	8	-					λ
	Деликатный отжим	2	9	-					
 ОЧЕНЬ ДЕЛИКАТНЫЕ ТКАНИ									
Шерсть	Шерсть для “машинной стирки”	1	10 ¹⁾	40°		λ			λ
Синтетические (дралон, акрил, тревир)	  Занавески, юбки, блузки, рубашки	1,5	11	30°/40°		λ			λ
Смесовые, деликатн. синтетич., шерсть	Деликатный отжим	1,5	12	-					



		Предварительная стирка	До 5 кг	A	40°	λ			
		Пятна органического происхождения	До 5 кг		-			λ	
Для белья без отжима		Только слив воды	-	Z	-				

СТИРКА БЕЛЬЯ

Варьируемые возможности

Ваша стиральная машина автоматически адаптирует уровень воды в зависимости от типа ткани и количества белья. Таким образом осуществляется “индивидуальная” стирка. Это ведет к экономии электроэнергии и сокращению времени стирки.

Предположим, что необходимо стирать сильно загрязненную ткань (если на ней имеются трудноудаляемые пятна, удалите их специальной пастой). Если лишь некоторые изделия загрязнены пятнами, которые требуют отбеливания жидкими отбеливателями, их предварительно можно обработать в машине.

Для этого в отделение  залить отбеливатель и установить ручку программ **L** на специальную программу .

Обработав белье на этой программе, загрузить барабан остальным бельем и стирать по выбранной программе.

Внимание!

Не рекомендуется загружать только махровые ткани, которые, впитывая много воды, становятся слишком тяжелыми.

Допустимая загрузка для прочих тканей - 5 кг. Для деликатных тканей рекомендуется загрузка не больше 2 кг (1 кг из чистой шерсти, "стираемой в машине"), во избежание образования замятостей, трудных для разглаживания.

Для очень деликатных тканей рекомендуется использовать сетчатый мешок.

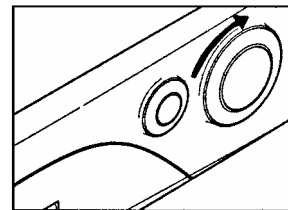
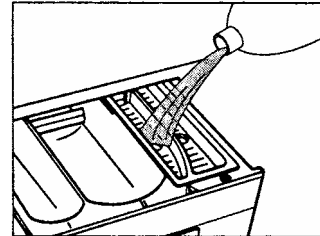
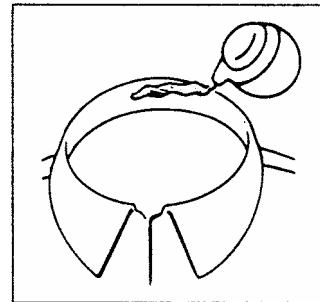
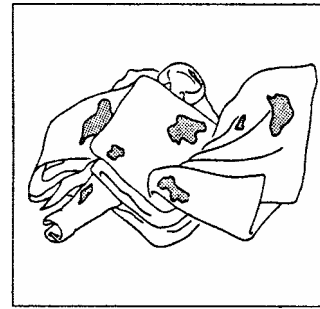

	95°	Molto sporco lenzuola, fangole e colori scuri e bianchi, asciugamani bianchi
DO	95°	PROGRAMMA RAPIDO Molto sporco lenzuola, fangole e colori scuri bianchi, asciugamani bianchi
	60°	Bianco normale Biancheria colorata, cotone, vestiti, maglie, lenzuola
III	60°	PROGRAMMA RAPIDO Bianco normale Biancheria colorata e cotone, vestiti, maglie, lenzuola
	60°	Bianco sporco, medicamenti sporco
	40°	Biancheria di colore sbrillante, blue jeans

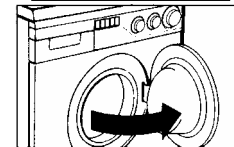
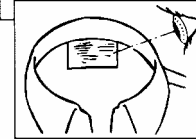

5 kg max

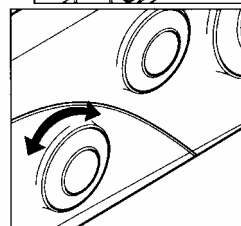
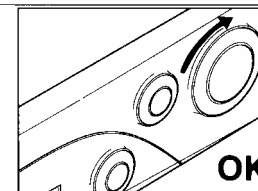
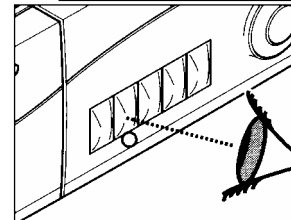

ПРИМЕР ИСПОЛЬЗОВАНИЯ

Посмотрите таблицу программ стирки. Вы увидите, как **Канди** рекомендует себя вести.

- θ Убедитесь, что на этикетках изделий имеется надпись "60°C".
- θ Откройте люк, нажав на клавишу **В**.
- θ Загрузите в барабан максимум 5 кг сухого белья.
- θ Закройте люк.

Внимание! При установке программ убедитесь, что клавиша "вкл/выкл" **С** не нажата.

Выбор программы 1:

- θ Программа выбирается вращением ручки **L** по часовой стрелке до совмещения указателя с номером программы.
- θ Установите ручку регулировки температуры **H** максимум на 60°C.
- θ Выдвиньте контейнер для моющих средств **A**.

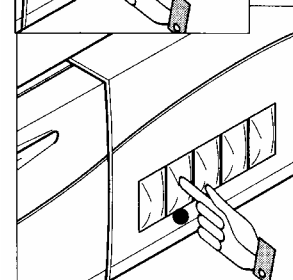
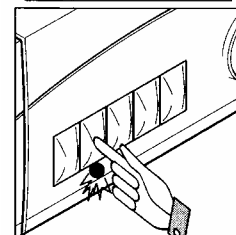
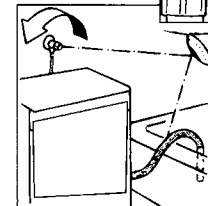
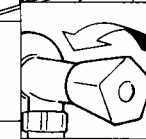
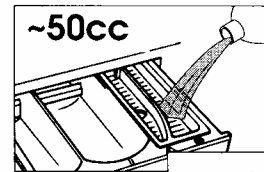
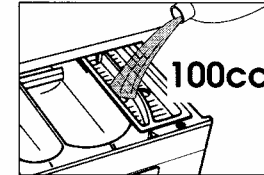
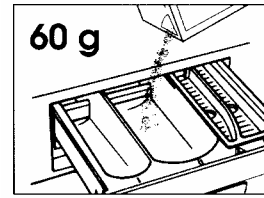

- θ Насыпьте в отделение **II** порошок (60 г) для 5 кг белья.
- θ Налейте 100 г отбеливателя в отделение **III** для 5 кг белья.
- θ Налейте 50 г желаемой добавки в отделение **I** для 5 кг белья.
- θ Задвиньте контейнер **A**.
- θ Убедитесь, что водопроводный кран открыт.
- θ Убедитесь, что трубка слива воды закреплена правильно.
- θ Убедитесь, что ручка сушки **I** находится в положении **O**, иначе программа продлится до высушивания белья.
- θ Нажмите на клавишу “вкл/выкл” **C**, загорится индикатор **G**. Стиральная машина выполнит заданную программу.
- θ По окончании программы нажмите клавишу “вкл/выкл” **C**, машина выключится, светящийся индикатор погаснет.
- θ Откройте люк и извлеките белье.

Перед любой стиркой проконсультируйтесь с таблицей программ и соблюдайте последовательность операций, рекомендованную этой таблицей.

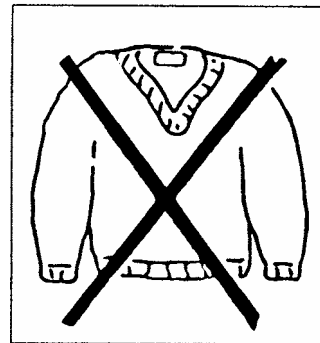
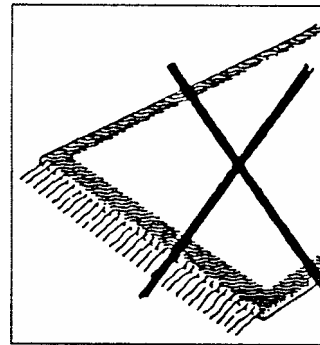
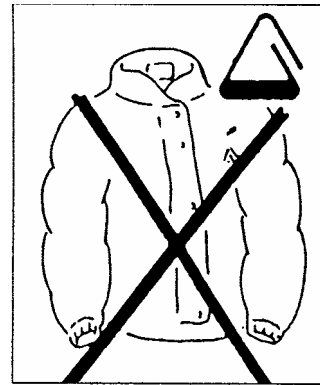

СУШКА БЕЛЬЯ

Не сушите изделия из резины, с содержанием пера, горючие ткани.

Стиральная машина оснащена устройством, предотвращающим любые возможные перегревы или воспламенения даже в случаях ошибочных действий или повреждения какого-либо компонента. В этом случае отключается разогрев на фазе сушки.

Важно! В этой машине можно сушить белье только после стирки с последующим отжимом.

Важно!

Приведенные указания носят общий характер. Вам необходима определенная практика для оптимальной работы на фазе сушки белья.

Вначале советуем Вам устанавливать меньшее время сушки, чем рекомендуется. Это позволит Вам высушивать белье до желаемой степени.

Не советуем Вам часто сушить ворсистые ткани типа ковров или изделий с ворсом. Это может привести к засорению воздухопроводов. Устройство сушки позволяет эффективно высушивать изделия без какого-либо выброса пара в помещение.

Мощный поток разогретого воздуха обволакивает влажные изделия, испаряя из них влагу. Насыщенный влагой воздух рециклируется через трубку, в которой “заслонка” холодной воды конденсируется в воздушном потоке. Конденсат устраняется через систему слива. Вся схема сливной системы герметична, поэтому отсутствует выброс пара в помещение.

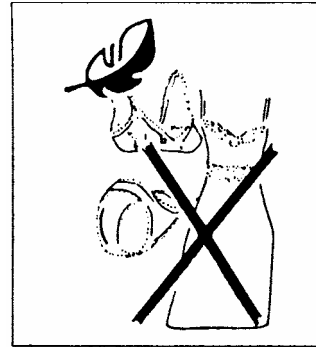

Внимание!

Не сушите шерстяные и стеганые изделия, содержащие перо, ветрозащитные куртки и т.п., изделия из деликатных тканей. Если Вы сушите изделия типа "постирайте и надевайте", необходимо уменьшить вес загрузки барабана для предотвращения замятостей.

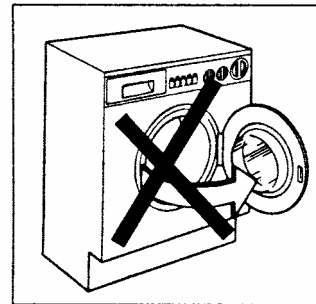

Внимание! Не открывайте люк в любых случаях, если начат цикл сушки. Дождитесь фазы охлаждения ✕, предусмотренной циклом.

Можно сушить только белье, отжимаемое центрифугой.

С помощью стирально-сушильной машины можно осуществлять два типа сушки:

1. высушивать хлопчатобумажные, льняные, конопляные и т.п. ткани;
2. высушивать ткани из смешанных волокон (синтетические/хлопчатые), синтетические ткани.

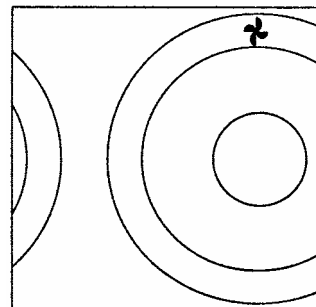

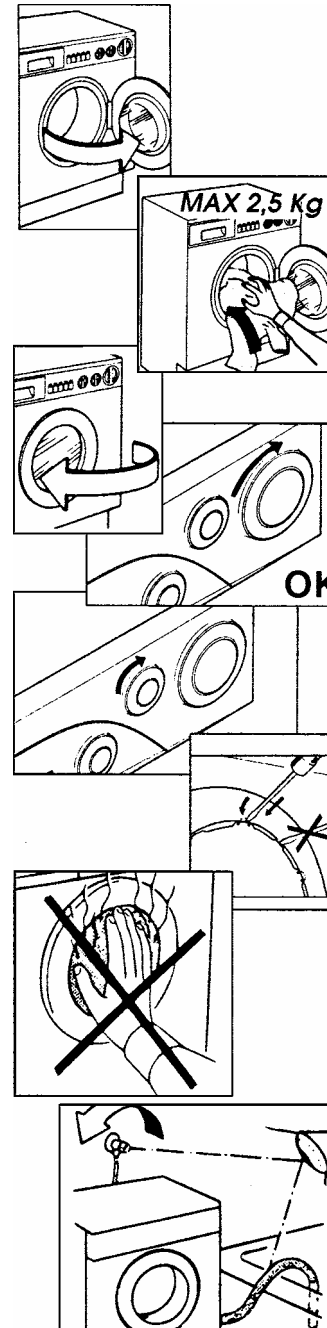

Предположим, что белье для сушки - хлопчатое, например, простыни.

Канди Вам рекомендует:

- θ открыть люк;
- θ загрузить максимум 2,5 кг белья больших размеров (простыни) или сильно впитывающих тканей (халаты, джинсы). Хорошо загружать барабан малым количеством изделий;
- θ закрыть люк;
- θ ручку программы **L** установить в положение ;
- θ если Вы хотите получить изделия, готовые для помещения их в шкаф, установите ручку сушки **I** на режим "7-8";
- θ если Вы хотите получить изделия, готовые для глажки, установите ручку сушки **I** на режим "6-7";

Защита люка

Машина оснащена экраном защиты стекла люка, который во время фазы сушки сильно нагревается. В случае необходимости снятия экрана эту операцию нужно проводить с большой осторожностью так, как показано на рисунке, используя для этого небольшую отвертку в зонах, ограниченных небольшими зажимами, с тем, чтобы высвободить крючки, поддерживающие экран, после чего снять его.

Внимание! При сушке не дотрагивайтесь до люка ни в коем случае!

- θ Убедитесь в том, что водопроводный кран открыт и трубка слива установлена правильно.

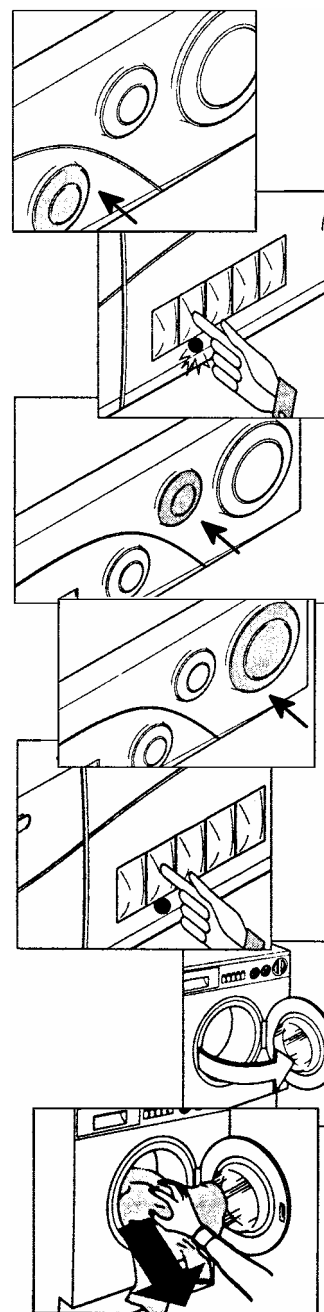

Внимание! Не сушите шерстяные и стеганные изделия, содержащие перо, ветрозащитные куртки и т.п., изделия из деликатных тканей. Если Вы сушите изделия типа “постирайте и надевайте”, необходимо уменьшить вес загрузки барабана для предотвращения замятостей.

θ Убедитесь в том, что ручка регулировки температуры **Н** в положении **О**;

θ нажмите на клавишу “вкл/выкл” **С**;

θ загорятся индикаторы **G-N**;

θ ручка управления сушкой **I** будет вращаться автоматически до истечения заданного времени;



θ фаза сушки будет осуществляться при помощи ручки **L**, установленной в положение ☀ и/или ☀ до конца сушки;

θ в конце сушки нажмите на клавишу “вкл/выкл” **С**;

θ погаснут индикаторы **G-N**;

θ откройте люк и разгрузите барабан.

ТАБЛИЦА СУШКИ

Тип ткани	Загрузите барабан максимум до ... кг	Выберите программу (L)	Для белья, убираемого в шкаф, установите ручку (I)	Для белья, готового к глажке, установите ручку (I)
Хлопок				
Простыни, белье, пододеяльники	2,5		7-8	6-7
Мелкое белье	2,5		5-6	
Махровые халаты, джинсы	2,0		7-8	6-7
Изделия с трудными складками, блузки, рубашки	1,5		7-8	
Смесовые ткани	1,5		6-7	3-4
Смесовые синтетические ткани	1,0		5-6	2-3
Синтетические ткани	1,0		4-5	
Рубашки	макс. 4 шт.		4-5	

Внимание!

Не сушите шерстяные и стеганые изделия, содержащие перо, ветрозащитные куртки и т.п., изделия из деликатных тканей. Если Вы сушите изделия типа "постирайте и надевайте", необходимо уменьшить вес загрузки барабана для предотвращения замятостей.

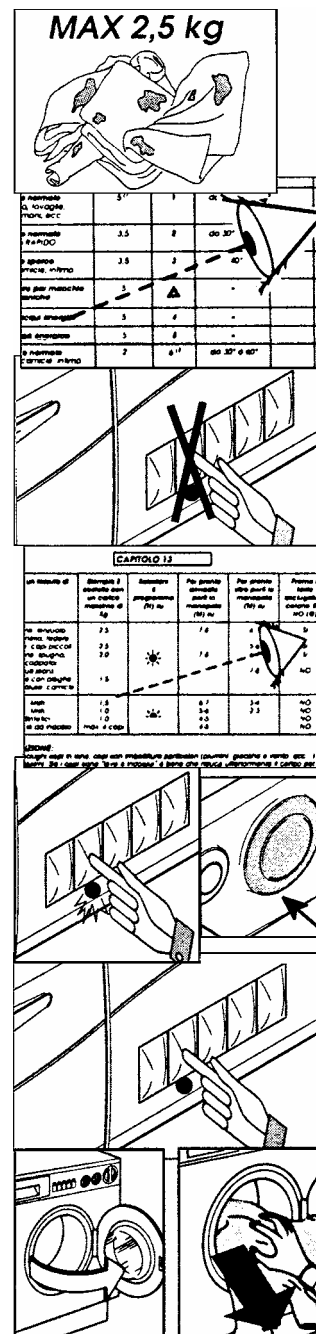

АВТОМАТИЧЕСКИЙ ЦИКЛ СТИРКИ И СУШКИ

Внимание! Полный цикл может быть выполнен только при загрузке в барабан 2,5 кг сухого белья.

Проконсультируйтесь по таблице программ стирки и, исходя из типа тканей, подлежащих стирке (например, сильно загрязненная хлопчатая ткань), не нажимая на клавишу “вкл/выкл” С, подготовьте стирку так, как описано в главе “Стирка”.

Проконсультируйтесь по таблице программ сушки и, исходя из типа тканей, подлежащих сушке (например, хлопчатая ткань), задайте программу сушки так, как описано в главе “Сушка”.

После этого нажмите на клавишу “вкл/выкл” С. Машина выполнит всю программу до момента, когда ручка программ сушки I остановится в положении “стоп”.

- При окончании цикла:
- θ нажмите на клавишу “вкл/выкл” С;
 - θ погаснут индикаторы G-N;
 - θ откройте люк и разгрузите барабан.

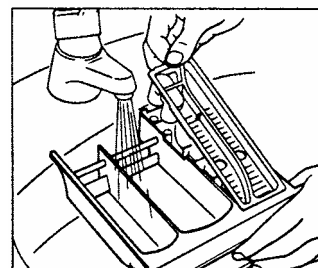
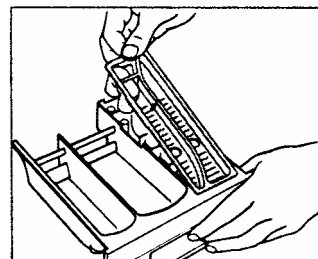
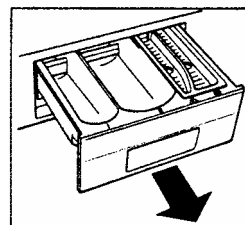
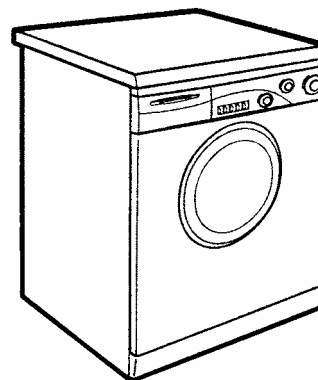
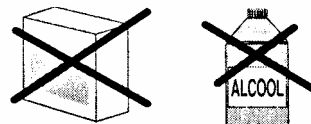

ЧИСТКА И УХОД ЗА МАШИНОЙ

Для внешней чистки машины не пользуйтесь абразивными средствами, спиртом и/или растворителями. Для этого достаточно протереть машину влажной салфеткой.

Машина требует небольшого ухода:

- θ очистки ванночек (отделений) контейнера для моющих средств;
- θ очистки фильтра;
- θ при перемещении или длительной остановке машины.

Очистка контейнера моющих средств

Рекомендуется время от времени очищать отделения для отбеливателя и смягчителя.

Для этого необходимо без особых усилий вынуть ванночки из контейнера.

Промойте контейнер и ванночки струей воды.

Снова поставьте все на место.

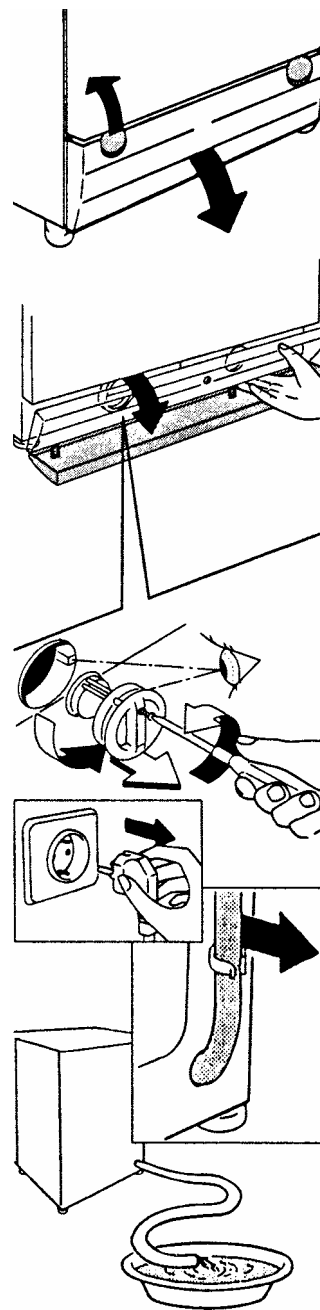

Очистка фильтра

В машине установлен специальный фильтр, задерживающий крупные частицы, предметы (монеты, пуговицы и т.д.), осы, которые могут засорить слив воды. Их легко извлечь из фильтра.

Для этого:

- θ с помощью монеты или ложки поверните фиксатор нижнего цоколя;
- θ воспользуйтесь цоколем для сбора остатков воды в гнезде фильтра;
- θ ослабьте винт, фиксирующий фильтр;
- θ поверните фильтр против часовой стрелки до его остановки в вертикальном положении;
- θ извлеките фильтр и очистите его;
- θ после очистки фильтра осмотрите его и поставьте на место, следуя обратному порядку операций, описанных выше.

Перемещение или остановка машины на длительный период

При возможном перемещении машины или остановке ее на длительный период в неотапливаемом помещении необходимо полностью слить воду из машины и трубки слива.

Для этого необходимо отсоединить вилку от розетки, сливную трубку освободить из зажимов, опустить ее до пола, слить воду.

Освободив машину от воды, закрепите сливную трубку в фиксаторе.

ВОЗМОЖНЫЕ НЕИСПРАВНОСТИ

НЕИСПРАВНОСТИ	ПРИЧИНЫ	УСТРАНЕНИЕ
1. Машина не работает ни на одной программе	Вилка плохо включена в розетку.	Включить вилку в розетку.
	Не нажата кнопка “вкл/выкл”.	Нажать кнопку “вкл/выкл”.
	Отсутствует электроэнергия.	Проверить напряжение.
	Перегорели предохранители (пробки) электросети.	Проверить.
	Открыт загрузочный люк.	Закрыть люк.
2. Стиральная машина не заполняется водой	См. причины п.1.	Проконтролировать.
	Закрыт кран подачи воды.	Открыть кран.
	Неправильно установлена ручка L выбора программ стирки.	Проверить установку ручки L выбора программ стирки.
3. Стиральная машина не сливает воду	Засорился фильтр.	Прочистить фильтр.
	Перегнута трубка слива.	Выпрямить трубку слива.
4. Наличие воды на полу вокруг машины	Вода проникает через прокладку между краном и трубкой подачи воды.	Заменить прокладку и затянуть соединение.
	Выход пены из вентиляционного отверстия сзади.	Сократить количество моющего средства.
5. Стиральная машина не отжимает белье	Еще не слита вода.	Подождать несколько минут, пока машина сольет воду.
	Режим отжима выключен.	Включите режим отжима.
6. Сильные вибрации во время отжима	Машина неровно установлена на полу.	Выровнять при помощи регулируемых ножек.
	Не сняты транспортировочные скобы.	Снять транспортировочные скобы.
	Белье неравномерно распределилось в барабане.	Равномерно распределить белье.

Если не удастся устранить причины плохой работы машины, обратитесь в центр техобслуживания **Канди**, сообщив модель машины, указанную на табличке или в гарантийном талоне. Предоставив эти данные, Вы быстро и эффективно получите соответствующую услугу.

Внимание!

Если Ваша машина не работает, то, прежде чем обращаться в центр техобслуживания, попытайтесь устранить неисправность сами, используя вышеуказанную таблицу.

Фирма-изготовитель не несет никакой ответственности за ошибки печати, содержащиеся в данных инструкциях, и оставляет за собой право улучшения качества собственных изделий, сохраняя неизменными основные технические характеристики.

КАНДИ ЭЛЕКТРОДОМЕСТИЧИ

Бругерио - Милано